



Мир технологий
пожарной безопасности

Работа с инженеринговыми компаниями

Проектирование – Доставка – Сдача
Установки и системы пожаротушения под ключ

+7 (499) 703 01 32
+7 (812) 388-64-00

Кратко о Пожнефтехим



КАТАЛОГ услуг,
ПРОТИВОПОЖАРНОГО ОБОРУДОВАНИЯ
И ПЕНООБРАЗОВАТЕЛЕЙ



Год создания – **2004**
Доступ к работе на особо
опасных объектах

Лицензия
Минобразования
Лицензия МЧС РФ

Производство в России
пожарного оборудования
и пенообразователей.

Испытательный
полигон 1000 кв. м.
Комплексные поставки.

Продукция и услуги Пожнефтехим

Клиенты Пожнефтехим	Помощь в проектировании	Продажа продукции	Шеф-монтаж, обучение	Сдача в эксплуатацию	Сервисное обслуживание
Проектные институты и организации	+				
Заказчики, производственные объекты	+	+	+	+	+
Строительно-монтажные компании		+	+	+	
Компании-комплектовщики		+			
Инжиниринговые организации	+	+	+	+	
Эксплуатирующие организации					+

Среди
заказчиков
Пожнефтехим:



ЛУКОЙЛ



Мы – Пожнефтехим





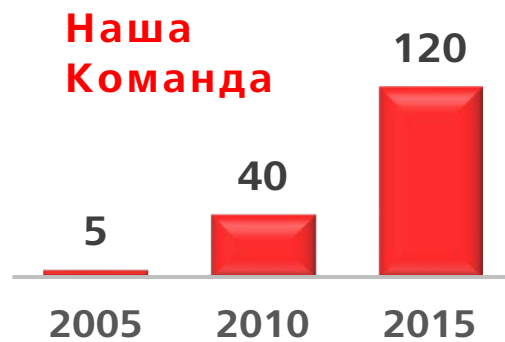

«Пожарная безопасность промышленных объектов касается каждого. Мы за надежность и уверенность в завтрашнем дне».







*Евгений Веселов
Руководитель ГК «Пожнефтехим»*



Поставки продукции Пожнефтехим, экспорт

-  Российская Федерация
-  Республика Беларусь
-  Республика Казахстан
-  Азербайджанская республика
-  Республика Узбекистан

География компании Пожнефтехим

-  Производство противопожарного оборудования в г. Донской
-  Производство пенообразователей в г. Ивантеевка
-  Торгово-производственная компания Пожнефтехим (Москва)
-  Штаб-квартира Пожнефтехим (Санкт-Петербург)
-  Партнер в Беларуси ГК «Север»
-  Партнер в Казахстане Security Systems Бюро

Услуги для инжиниринговой компании

Комплексное предложение

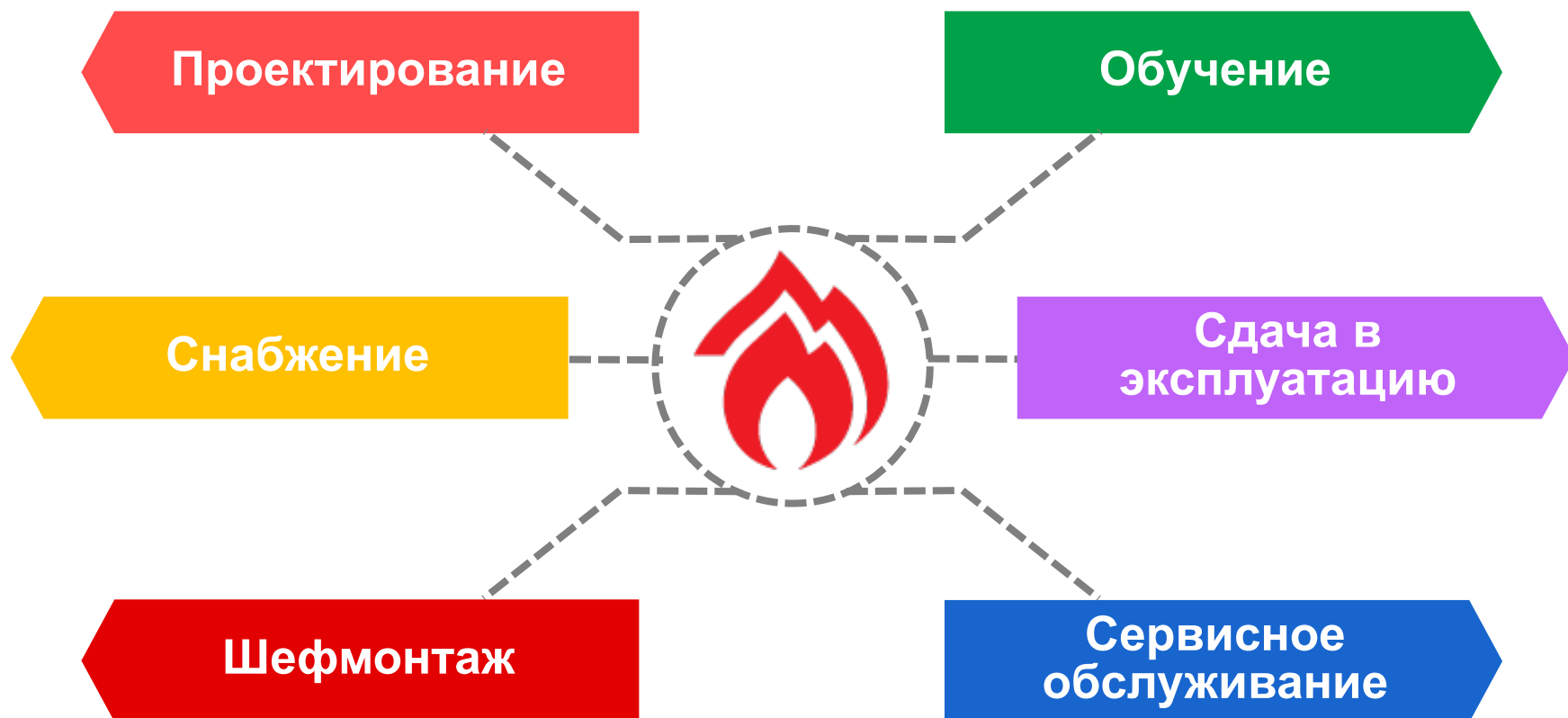

Пожнефтехим отвечает за все этапы внедрения системы пожаротушения

Пример типового проектного решения Пожнефтехим для самолетного ангара



Проектирование

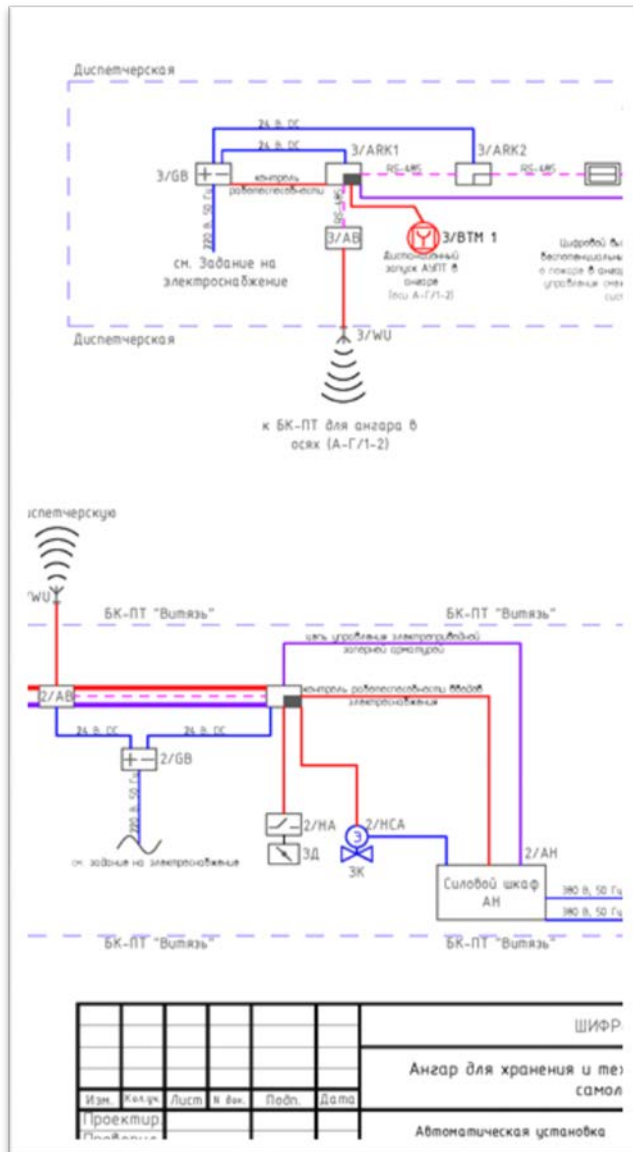

Оценка соответствия

проектной документации требованиям российской нормативной базы в области пожарной безопасности

Концепции противопожарной защиты. Выбор установки пожаротушения, оборудования, структурные построения.

СТУ по пожарной безопасности. Дополнительные требования в области пожарной безопасности

Раздел «Мероприятия по обеспечению пожарной безопасности». Решения и требования по проектированию

Типовые проектные решения. Проверенные и нормативно-обоснованные.

Расчет пожарного риска. Категории зданий и сооружений, расчеты для определения параметров систем пенного пожаротушения и водяного охлаждения.





Проектирование

«Выбирая Позднефтехим, инжиниринговая компания привлекает организацию, которая отвечает за полный комплекс работ. Мы занимаемся проектированием, монтажом и пусконаладкой систем пожаротушения и водяного охлаждения, а также ведем гарантийное обслуживание нашей продукции».

Сергей Панов, технический директор ГК «Позднефтехим»

Преимущества Позднефтехим

-  Позднефтехим – член Технического комитета по стандартизации №274
-  Позднефтехим разрабатывает и согласовывает проектные решения в области пожарной безопасности с 2006 года
-  Позднефтехим разрабатывает и производит пожарное оборудование и пенообразователи, ведет НИОКР в области технологий пенного пожаротушения с 2004 года

Комплексные поставки от производителя



Снабжение

пожарного оборудования, пенообразователей и комплектующих системы пожаротушения на объект



Подбор комплектующих стационарной системы пожаротушения с учетом пожарной опасности объекта



Консультации по сочетаемости пожарного оборудования и пенообразователей



Цены от производителя!



Снабжение

Коммерческое предложение
Пожнефтехим

Договор, спецификации, опросные листы

Оплата, производство, поставка

Системы дозирования

Пожарное оборудование

Пенообразователи

Блочно-модульные здания

Опросные листы Пожнефтехим

The image displays two technical questionnaires from Pozhneftekhim. The left questionnaire, titled '10. Опросный лист', is for dosing systems and includes sections for technical characteristics, material lists, and optional equipment. The right questionnaire, titled '8. Опросный лист', is for fire equipment and includes sections for technical characteristics, material lists, and optional equipment. Both forms are detailed and include checkboxes for various options and specifications.

Техническое руководство



Шефмонтаж

Контроль

за соблюдением требований проектной документации при монтаже комплектующих системы пенного пожаротушения и водяного орошения



Шефмонтаж

Подключение к внешним источникам воды, электричества, канализации, тепловых сетей, прокладка силовых кабелей



Пусконаладка

Проверка электрических и управляющих сетей, подключение силовых и управляющих кабелей, **тест системы**

Обучение



Инструктаж персонала на объекте

Разработка и утверждение
Детализированного календарного плана
инструктажа

Теоретические и практические занятия,
дополнительные материалы

Подписание акта по форме с указанием
ФИО проинструктированных специалистов



*Пожнефтехим рекомендует проводить
инструктаж персонала в период
выполнения пусконаладочных работ.
Дополнительно специалисты по
промышленной безопасности могут
посетить наши Курсы повышения
квалификации на производстве.*

Обучение



Курсы повышения квалификации

*Лицензия
Министерства
образователя*



Тема: «Современные технологии пенного пожаротушения на объектах нефтяной, нефтехимической и газовой промышленности»

Место проведения: г. Донской Тульской области

Слушатели: специалисты проектных организаций, представители строительно-монтажных компаний, эксплуатирующих служб и отделов охраны труда и промышленной безопасности на объектах

Периодичность: ежегодно, май-июнь



Сдача в эксплуатацию



Приемочные испытания

Лицензия МЧС РФ: право монтажа, техобслуживания и ремонта систем пожаротушения.

Свидетельство СРО АПСЗ: право подготовки проектов мероприятий по обеспечению пожарной безопасности.



Приемо-сдаточные испытания

Подготовка программы

Участие в проведении на объекте

**Сервисное
обслуживание**



**Гарантия
производителя**

Гарантийное обслуживание

Постгарантийное обслуживание

Пожнефтехим – российский производитель пожарного оборудования и пенообразователей с 2004 года. Мы работаем с проектами на всей территории России и за рубежом.

Мы ценим наших заказчиков.

Наша компания берет на себя не только гарантийные обязательства, но и консультирует после окончания срока гарантии. Вы можете своевременно получить компетентные ответы технических специалистов, конструкторов, специалистов, инженеров, руководства на темы, связанные с проектированием, поставкой и обслуживанием систем пожаротушения и водяного охлаждения.

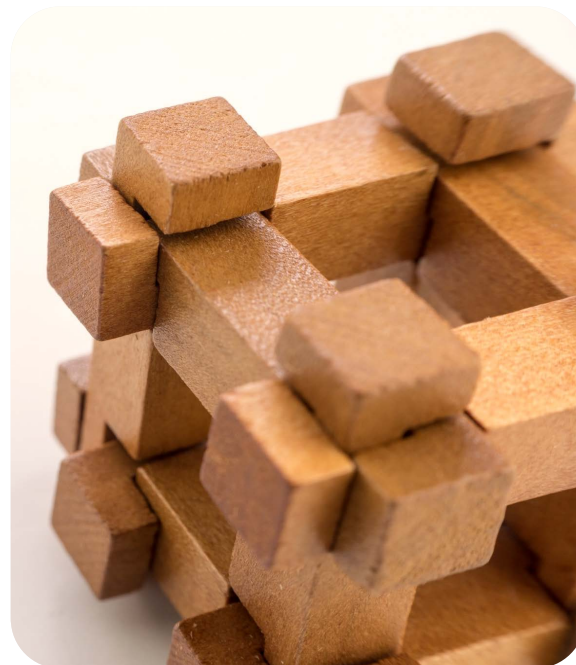

**Работа с
клиентами**

Отзывы о Пожнефтехим



ГК «Спектрприбор-инжиниринг»

Специалисты отдела управления, а также проектного, нормативного и производственных отделов Пожнефтехим зарекомендовали себя с положительной стороны. В ходе выполнения работ (Топливозаправочный комплекс АО «АЭРО-Шереметьево») грамотно осуществлялась взаимосвязь с проектной организацией, оперативно решались различные вопросы.



ТОО «Артель Инжиниринг»

Пожнефтехим нам порекомендовали как развивающегося, стабильного и положительного партнера на российском рынке. Мы удовлетворены выполненной работой и будем рекомендовать Пожнефтехим как надежного, опытного, профессионального, порядочного партнера, умеющего эффективно работать и всегда выполнять свои обязательства в срок.

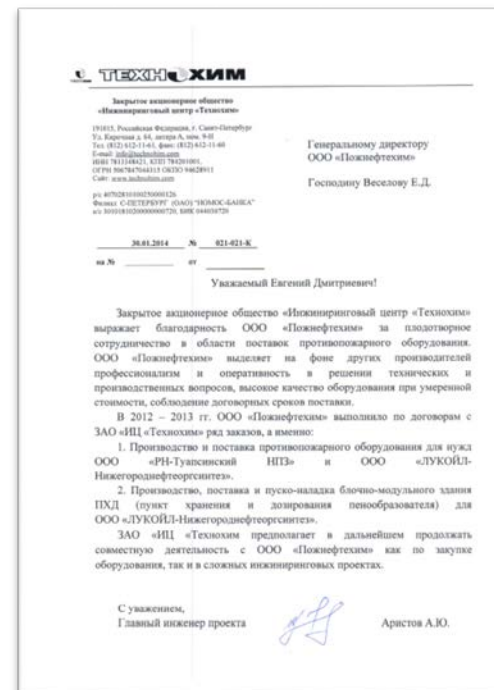

ЗАО «Инжиниринговый центр «Технохим»

Инжиниринговый центр «Технохим» выражает благодарность Пожнефтехим за плодотворное сотрудничество в области поставок противопожарного оборудования. Пожнефтехим выделяет на фоне других производителей профессионализм и оперативность в решении технических и производственных вопросов, высокое качество оборудования при умеренной стоимости, соблюдении договорных сроков поставки.

Основные объекты защиты

Сливоналивные эстакады



Морские причалы и пирсы



Резервуарные парки ЛВЖ, ГЖ



Вертодромы



Самолетные ангары

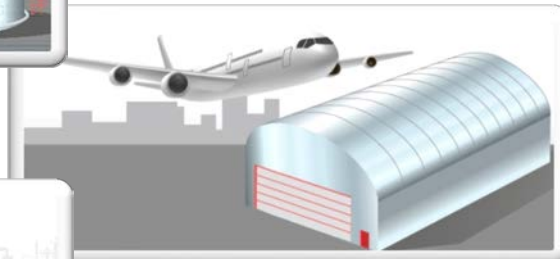

Технологические площадки



Морские платформы



Кабельные сооружения

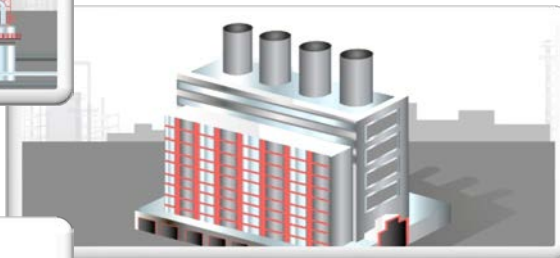

Склады, складские помещения



Трансформаторы

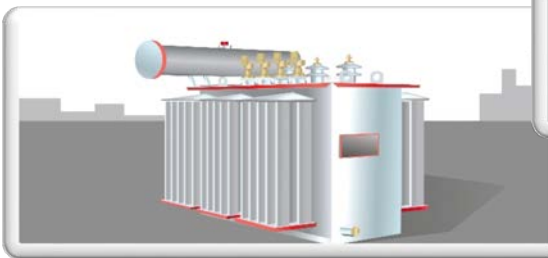

Производственные помещения



Вопросы?

**Типовые проектные решения,
системы пожаротушения**

Юрий Потеряев, заместитель генерального
директора по развитию +7 (499) 703 01 32,
доб.151, u.poteryaev@pzhneftehim.ru

Концепции ППЗ, СТУ, МОПБ

Сергей Титенков, руководитель нормативно-
технического отдела +7 (499) 703 01 32, доб.159

Пожарное оборудование

Сергей Выприцкий, руководитель проектного
отдела +7 (499) 703 01 32, доб.153

Пенообразователи Пожнефтехим

Татьяна Потапенко, руководитель пенного
проекта +7 (499) 703 01 32, доб.172

mail@pnx-spb.ru

www.pnx-spb.ru

Мир технологий
пожарной
безопасности

